



***IDEAL İNOX***

## MANUAL DE UTILIZARE

---

<https://www.idealinox.ro/>

0745017009

---



[office@idealinox.ro](mailto:office@idealinox.ro)

---



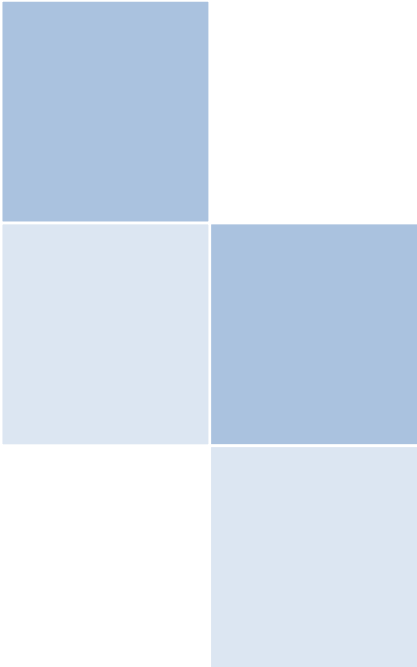

CAUTION! Please note that the manufacturer does not assume responsibility if the information in the instruction manual is ignored.



**Draga utilizator,**

**Frigiderele noastre profesionale au fost supuse unor verificări riguroase de calitate, pentru a-ți oferi cea mai bună eficiență. Pentru a obține această eficiență în mod regulat, te rugăm să citești cu atenție acest manual înainte de a utiliza produsul și să-l păstrați ca referință.**

## CUPRINS

1.	INFORMAȚII GENERALE.....	6
1.1.	Informații.....	6
1.2.	Unitate service .....	7
1.3.	Certificări.....	7
1.4.	Garanție.....	7
1.5.	Pregătire utilizatorului .....	7
1.6.	Importanța manualului de utilizare .....	7
1.7.	Scop și conținut.....	7
1.8.	Cui îi este destinat manualul de utilizare? .....	7
1.9.	Utilizare în siguranță .....	7
1.10.	Simboluri utilizate .....	7
2.	PREGĂTIREA PRODUSULUI.....	8
2.1.	Iluminatul exterior .....	8

2.2.	Vibrarea.....	8
2.3.	Absorbția sunetului.....	8
2.4.	Prize electrice.....	8
2.5.	Cercuri electromagnetice.....	8
3.	SIGURANȚA .....	8
3.1.	Generalități .....	8
3.2.	Utilizări ale produsului .....	9
3.3.	Zone indisponibile pentru utilizare .....	9
3.4.	Zone periculoase .....	9
3.5.	Închideți produsul .....	9
3.6.	Etichetă cu limită maximă de stivuire a produselor.....	9
4.	TRANSPORTUL ȘI MUTAREA FRIGORIDERULUI.....	9
4.1.	Transport și deplasare.....	9
4.2.	Depozitare neutilizată.....	10
4.3.	Ultimele verificări.....	10
5.	INSTALAREA .....	10
5.1.	Pregătirea.....	10
5.2.	Pregătirea înainte de utilizare.....	10
5.3.	Conexiune .....	11
6.	AVERTIZĂRI PRIVIND SITUAȚIILE CARE POT FI PERICULOASE SAU PERICULOASE PENTRU SĂNĂTATEA UMĂ ȘI A MEDIULUI.....	11
6.1.	Informații privind eliminarea .....	11
6.2.	Reciclarea .....	11
7.	INFORMAȚII PRIVIND TERMENII DE UTILIZARE.....	12
7.1.	Informații despre siguranță și alerte.....	12
8.	INFORMAȚII PRIVIND ÎNTREȚINEREA, REPARAȚIA SAU CURĂȚAREA PRODUSULUI .....	12
8.1.	Curățarea.....	12
8.2.	Modul de soluționare al problemelor .....	13
9.	CONECTARE ȘI INSTALARE .....	13
9.1.	Înștalarea.....	13
9.2.	Conectare .....	13
10.	SPECIFICAȚII TEHNICE ALE FRIGORIFERELOR .....	13
11.	Unitate service .....	16
12.	ÎNGRIJIREA DE RUTINĂ.....	16
12.1	Alerte de securitate simple .....	16
12.1.1.	<i>Eliminarea alertelor de securitate</i> .....	16
12.2.	Întreținerea periodică .....	16

13. PROBLEME ȘI MODUL DE SOLUȚIONARE..... 17

14. UNITATE DE CONTAINER DIGITAL..... 17

15. PIESE DE SCHIMB..... 17

16. INFORMAȚII GENERALE..... 18

    16.1. Diagrama de plasare a produsului ..... 18

    16.2. Curățarea periodică a condensatorului ..... 18

    16.3. Curățarea frigiderului..... 18

17. REGULI DE ÎNTREȚINERE ȘI REPARARE..... 19

## IMAGINI FRIGIDERE SI CONGELATOARE PROFESIONALE





### DESCRIEREA PRODUSULUI

Model	Cod	Denumire produs	Temperatura	Dimensiuni (cm)	Capacitate (l)
CTS 275 CR	00063438	Fringier profesional tip masa din inox cu 2 usi, Ideal Inox <i>Frigider tip Snack</i>	-2 / +8	150x60x85	275
CTS 275 N CR	00063443	Congelator inox profesional tip masa cu 2 usi, Ideal Inox <i>Congelator tip Snack</i>	-10 / -22	150x60x85	275
CTS 330 CR	00063428	Frigider profesional tip masa din inox cu 2 usi, Ideal Inox, <i>Frigider tip GN</i>	-2 / +8	150x70x85	330
CTS 330 N CR	00063444	Congelator inox profesional tip masa cu 2 usi, Ideal Inox <i>Congelator tip GN</i>	-10 / -22	150x70x85	330
CTS 440 CR	00063429	Frigider profesional tip masa din inox cu 3 usi, Ideal Inox <i>Frigider tip Snack</i>	-2 / +8	200x60x85	440
CTS 440 N CR	00064591	Congelator inox profesional tip masa cu 3 usi, Ideal Inox <i>Congelator tip Snack</i>	-10 / -22	200x60x85	440
CTS 515 CR	00063541	Frigider profesional tip masa din inox cu 3 usi, Ideal Inox <i>Frigider tip GN</i>	-2 / +8	200x70x85	515

CTS 515 N CR	00064592	Congelator inox profesional tip masa cu 3 usi, Ideal Inox <i>Congelator tip GN</i>	-10 / -22	200x70x85	515
VTS 610 CR	00063430	Frigider profesional inox cu 1 usa, Ideal Inox <i>Frigider vertical tip GN</i>	-2 / +8	70x80x210	610
VTS 610 N CR	00063431	Congelator inox tip dulap cu 1 usa, Ideal Inox <i>Congelator vertical tip GN</i>	-10 / -22	70x80x210	610
VTS 1340 CR	00063555	Frigider profesional inox cu 2 usi, Ideal Inox, <i>Frigider vertical tip GN</i>	-2 / +8	140x80x210	1340
VTS 1340 N CR	00063502	Congelator profesional inox cu 2 usi, Ideal Inox <i>Congelator vertical tip GN</i>	-10 / -22	140x80x210	1340
UTS 190 CR	00063585	Frigider profesional tip masa din inox cu 2 usi, Ideal Inox- echipamente <i>Frigider tip Snack</i>	-2 / +8	150x60x60	190
UTS 190 N CR	00064587	Congelator inox profesional tip masa cu 2 usi, Ideal Inox- echipamente <i>Congelator tip Snack</i>	-10 / -22	150x60x60	190
UTS 220 CR	00064586	Frigider profesional tip masa din inox cu 2 usi, Ideal Inox- echipamente <i>Frigider tip GN</i>	-2 / +8	150x70x60	220
UTS 220 N CR	00064588	Congelator inox profesional tip masa cu 2 usi, Ideal Inox -echipamente <i>Congelator tip GN</i>	-10 / -22	150x70x60	220
UTS 280 CR	00064593	Frigider profesional tip masa din inox cu 3 usi, Ideal Inox- echipamente <i>Frigider tip Snack</i>	-2 / +8	200x60x60	280
UTS 280 N CR	00064589	Congelator inox profesional tip masa cu 3 usi, Ideal Inox -echipamente <i>Congelator tip Snack</i>	-10 / -22	200x60x60	280
UTS 330 CR	00063584	Frigider profesional tip masa din inox cu 3 usi, Ideal Inox -echipamente <i>Frigider tip GN</i>	-2 / +8	200x70x60	330
UTS 330 N CR	00064590	Congelator inox profesional tip masa cu 3 usi, Ideal Inox -echipamente <i>Congelator tip GN</i>	-10 / -22	200x70x60	330

## 1. INFORMATII GENERALE

### 1.1. Informații

Piesele interne și externe ale frigiderelor profesionale oferite de către Ideal Inox au fost revizuite și adaptate la cele mai potrivite condiții climatice ale pieței. În plus, au fost efectuate verificări finale asupra calității și imaginii înainte de livrarea produsului. Manualul de utilizare pentru fiecare produs poate fi descărcat de pe

site-ul [www.idealinox.ro](http://www.idealinox.ro). Pentru utilizarea îndelungată a produsului, trebuie acordată atenție informațiilor menționate în manualul de utilizare.

## 1.2. Unitate service

Eticheta de pe suprafața interioară a produsului conține toate informațiile necesare pentru identificarea produsului.

## 1.3. Certificări

Frigiderele și congelatoarele profesionale din inox sunt fabricate în conformitate cu standardele europene.

## 1.4. Garanție

Un produs nou este în garanție. Formularul de garanție al produsului este factura de achiziție. Dacă garanția nu a fost emisă, în baza facturii de achiziție puteți solicita această carte.

## 1.5. Pregătire utilizatorului

Clienții ar trebui să înceapă folosirea produsul ținând cont de fiecare articol menționat în această carte. Utilizarea produsului de face în conformitate cu regulile electrice ale țării/navei în care urmează să fie folosit.

## 1.6. Importanța manualului de utilizare

Clienții trebuie să citească cu atenție informațiile din acest manual, întucât pregătirea înainte de utilizare și instalarea corectă constituie regulile de bază ale acordului dintre Vânzător și Client.

## 1.7. Scop și conținut

Acest manual de utilizare nu numai că oferă clientului informații despre utilizarea produsului, ci oferă și cea mai economică și sigură utilizare a produsului. Acest ghid conține informații referitoare la Specificațiile tehnice, Modul de operare, Oprire, Întreținere, Piese de schimb și Siguranță.



**Utilizatorul și Tehnicianul trebuie să citească cu atenție acest manual înainte de a face orice intervenție asupra produsului.**

**Dacă nu înțelegeți manualul de utilizare, vă rugăm să ne contactați la [office@idealinox.ro](mailto:office@idealinox.ro).**



## 1.8. Cui îi este destinat manualul de utilizare?

Acest manual de utilizare este destinat revânzătorilor, utilizatorilor precum și persoanelor autorizate să intervină asupra produsului. Utilizatorii nu trebuie să interfereze cu produsul atunci când ar trebui să intervină service-ul autorizat. În cazul în care condițiile nu sunt îndeplinite, Ideal Inox nu își asuma nicio obligație legală din cauza eventualelor deteriorări produse.

## 1.9. Utilizare în siguranță

Acest ghid pentru utilizare și întreținere trebuie păstrat aproape de produs, astfel încât să fie ușor accesibil. De asemenea, este necesar să păstrați produsul departe de apă și alte lichide care pot provoca daune grave dispozitivului dumneavoastră.

## 1.10. Simboluri utilizate

<i>Simbol</i>		<i>Descriere</i>
	<i>Steag roșu</i>	<i>Vă rugăm să citiți cu atenție instrucțiunile avertizate de acest simbol în prezentul manual de utilizare</i>
	<i>Consultare</i>	<i>Înainte de a efectua orice operațiune, este esențial să consultați informații din manualul de utilizare.</i>



## 2. PREGĂTIREA PRODUSULUI

### 2.1. Iluminatul exterior

Instalația de iluminat ambientală trebuie să fie reglată astfel încât semnele de avertizare ale produsului să poată fi citite cu ușurință. În plus, produsul trebuie amplasat astfel încât unitatea de control a produsului să poată fi manipulată cu ușurință.

	<i>Orice modificări aduse frigiderului de către utilizator sau personalul de service sunt periculoase și interzise. Ideal Inox nu își asumă responsabilitatea pentru orice modificări nepermise.</i>
---	--

### 2.2. Vibrarea

În condițiile corespunzătoare de utilizare, vibrațiile minore nu creează o situație periculoasă.

### 2.3. Absorbția sunetului

Produsul este conceput pentru a reduce sunetul de la sursă.

### 2.4. Prize electrice

Fiecare piesă de schimb care trebuie adăugată sau înlocuită pe dispozitiv trebuie să fie aprobată în prealabil de către producător. În caz contrar, dispozitivul nu este acoperit de garanție.

### 2.5. Cercuri electromagnetice

Frigiderele profesionale oferite de Ideal Inox sunt fabricate în conformitate cu normele EN50081-2 și EN582-2 în mediul electromagnetic industrial.

## 3. SIGURANȚA

### 3.1. Generalități

	<i>Utilizatorii ar trebui să citească cu atenție informațiile din acest manual. Aceștia trebuie să respecte cu strictețe avertismentele de siguranță specificate.</i>
---	---

- Trebuie să fie luate următoarele măsuri de precauție.
- • Păstrați frigiderul curat și ordonat.
- • Nu îndepărtați niciodată etichetele de avertizare și lipiciurile fabricate de producător.
- • Nu dezactivați și nu îndepărtați sistemele de siguranță.
- • Nu atingeți produsul cu mâinile sau picioarele ude și umede.
- • Nu atingeți produsul cu picioarele goale.
- • Nu introduceți niciodată o șurubelniță sau un instrument similar sub capacele de protecție sau între părțile rotative.
- • Nu trageți niciodată de cablu pentru a deconecta ștecherul.

 Deconectați frigiderul de la sursa de alimentare înainte de a efectua operațiuni de curățare, înlocuire sau similare. Mai întâi, opriți frigiderul cu comutatorul de alimentare și apoi deconectați-l din priză.

### 3.2. Utilizări ale produsului

Frigiderele și congelatoarele oferite de Ideal Inox sunt concepute pentru utilizare în hoteluri, restaurante, fast-food și alte locuri similare.

### 3.3. Zone indisponibile pentru utilizare

	<i>Frigiderele specificate în acest manual nu trebuie utilizate în următoarele zone.</i>
---	--

- Conform art. 4.2, cu excepția utilizărilor alimentare și nealimentare
- În medii fără aer proaspăt sau exploziv
- În locurile în care raportul ulei și praf este ridicat
- Acolo unde există pericol de incendiu
- În condiții meteorologice nefavorabile
- Adaptoare, surse de inserare și conectare cu câteva mufe.

### 3.4. Zone periculoase

Dacă trebuie să ridicați una dintre componentele de siguranță sau apărătoarele, asigurați-vă că produsul este oprit și scos din priză. Asigurați-vă că înlocuiți toate piesele, dispozitivele de protecție și etichetele legate de siguranță după procesare.

### 3.5. Închideți produsul

Următoarele operațiuni sunt necesare pentru a închide frigiderul.

- Puneți comutatorul de alimentare în poziția „OFF”.
- Dacă produsul nu va fi folosit pentru o perioadă lungă de timp, deconectați ștecherul.

### 3.6. Etichetă cu limită maximă de stivuire a produselor



	<i>Dacă cablul de alimentare este deteriorat din orice motiv, numai un tehnician autorizat poate înlocui acest cablu de alimentare.</i>
---	---

## 4. TRANSPORTUL ȘI MUTAREA FRIGIDERULUI

Citiți cu atenție acest manual, acesta conține informații importante despre instalarea și întreținerea frigiderului. Păstrați acest manual pentru referințe viitoare.

### 4.1. Transport și deplasare

Când transportați frigiderele specificate în manual, acestea trebuie să fie întotdeauna transportate în poziție verticală, așa cum se arată pe ambalaj. Transportul trebuie efectuat de către o persoană instruită sau sub controlul acesteia. Frigiderele trebuie transportate astfel încât să nu deterioreze produsul. Produsele pot fi transportate ambalate sau despachetate în funcție de cererea și distanța clientului. Încărcarea și transportul trebuie efectuate cu un transpalet sau un stivuitor cu lame adecvate.

	<p><i>Deteriorarea produsului în timpul încărcării, descărcării și transportului nu este acoperită de garanție. În acest caz, repararea sau repararea pieselor deteriorate ale produsului sunt în sarcina clientului.</i></p>
---	---

#### 4.2. Depozitare neutilizată

Când nu sunt utilizate pentru o perioadă lungă de timp, frigiderul trebuie păstrat în următoarele condiții de depozitare

- Depozitați produsul într-un loc închis.
- Nu depozitați în condiții extrem de calde sau extrem de reci.
- Țineți produsul departe de materialele care pot rugini.

#### 4.3. Ultimele verificări



- Înainte de a pune în funcțiune frigiderul, unele inspecții de rutină pot preveni deteriorarea gravă.
- Este esențial să verificați dacă nu există deteriorări în timpul instalării frigiderului.
- Asigurați-vă că panoul de control și cablurile de alimentare sunt nedeteriorate.
- Asigurați-vă că produsul este conectat corect la curent electric.
- Asigurați-vă că piesele rotative sunt poziționate corect.

	<p><i>Pentru o performanță optimă a frigiderului, așezați întotdeauna produsul în locuri unde circulația aerului este mare și departe de sursele de căldură.</i></p>
--	--

### 5. INSTALAREA

#### 5.1. Pregătirea

- Scoateți cu grijă frigiderul din ambalaj.
- Îndepărtați învelișurile din PVC de pe părțile din oțel inoxidabil ale frigiderului și, de asemenea, îndepărtați părțile de protecție utilizate pentru a preveni deteriorarea produsului în timpul transportului.
- Așezați produsul pe o suprafață plană prin reglarea picioarelor.
- Înainte de utilizare, curățați frigiderul cu o cârpă moale și curată sau cu spray special de curățare din inox.
- Curățați tăvile și celelalte părți ale produsului cu detergent antibacterian.
- Uscați frigiderul cu o cârpă moale și uscată.

	<p><i>Nu curățați niciodată cu un detergent puternic care poate deteriora finisarea oțelului inoxidabil. Nu folosiți o cantitate mare de lichid în timpul acestei curățări.</i></p>
	<p><i>Deteriorarea componentelor electrice din cauza contactului cu lichidul nu este acoperită de garanție.</i></p>

- Așezați suporturile de grilaj la înălțimea și frecvența dorită în interiorul frigiderului, glisându-le pe suport sau pe urechi.

- Aplicați cupa de dezghețare pe săniile de sub frigider. (Aplicabil numai pentru modele)
- Datorită situației speciale din locul în care este amplasat produsul, dezghețarea se poate produce sub forma evaporării automate sau a furtunului de scurgere racordat la instalația de apă de pe podea. (Conform cererii specificate în comanda de către client)

#### 5.2. Pregătirea înainte de utilizare

- Asigurați-vă că puterea electrică și cablurile ce urmează să fie conectate la produs vor furniza puterea electrică necesară.

- Asigurați-vă că locul în care este amplasat frigiderul este departe de sursele de căldură. (Cuptor, calorifer sau lumina directă a soarelui)
  - Lăsați un spațiu liber de cel puțin 75 mm în partea din spate a frigiderului, ceea ce este important pentru condens.
  - Unitatea de racire a frigiderului trebuie să fie într-un loc aerisit, departe de obstacolele care împiedică circulația aerului.
  - Asigurați-vă că există suficient aer pentru a permite răcirea în frigider. Această circulație a aerului este foarte importantă pentru răcirea unității motorului și a unității de condensare.
- Cea mai ridicată temperatură ambientală este de + 38°C. Doar produsele cu sistem de răcire static pot avea cea mai ridicată temperatură ambientală de + 32 °C.
- Dacă nu sunt îndeplinite condițiile de mai sus, se va produce o scădere foarte semnificativă a performanțelor de lucru ale produselor, ducând la uzura prematură a compresorului și a pierderi mult mai mari de energie decât în mod normal.

### 5.3. Conexiune

Urmați instrucțiunile de mai jos înainte de a utiliza frigiderul

#### 5.3.1. Electric

- Este responsabilitatea utilizatorului să realizeze conexiunea electrică a frigiderului. Verificați dacă conexiunea la puterea electrică corespunde regulilor de conectare electrică din zona în care este utilizat produsul.
- Verificați dacă tensiunea de pe linie corespunde cu cea de pe etichetă.
- Verificați dacă priza electrică este conformă cu reglementările electrice.
- Verificați împământarea.
- Dacă mai multe produse sunt conectate la aceeași sursă, fiecare trebuie să aibă prize electrice separate.



*Utilizarea dispozitivului fără împământare este periculoasă și interzisă.*

#### 5.3.2. Conexiune de scurgere

Dacă produsul pe care l-ați cumpărat nu are evaporator, furtunul de scurgere a apei necesar pentru îndepărtarea apei trebuie conectat la o scurgere de apă. De asemenea, pentru produsele cu răcire de la distanță, furtunul de evacuare a apei trebuie conectat la o scurgere de apă. (Aplicabil pentru produsele menționate)

## 6. AVERTIZĂRI PRIVIND SITUAȚIILE CARE POT FI PERICULOASE SAU PERICULOASE PENTRU SĂNĂTATEA UMANĂ ȘI A MEDIULUI

### 6.1. Informații privind eliminarea

- Ambalajul este realizat din materiale reciclabile.
- Carton ondulat / carton
- Cutii formate din polistiren spumat
- Curele din polietilenă
- Curele din polipropilenă
- Materialul de ambalare nu este folosit pentru joacă de copii - există riscul de sufocare din cauza foliei.
- Duceți ambalajul la un centru oficial de colectare a gunoierului.

### 6.2. Reciclarea

- Conține materiale valoroase și ar trebui dus la un centru de colectare a materialelor reciclabile.

- Faceți echipamentul inutilizabil. Scoateți ștecherul, deconectați cablul de conectare și faceți blocarea inutilizabilă, astfel încât să nu rămână copii blocați în interiorul produsului.
- Puteți găsi informații despre agentul frigorific conținut pe plăcuța modelului.
- Informații despre centrul de colectare pot fi obținute de la municipalitatea din regiune.

## **7. INFORMAȚII PRIVIND TERMENII DE UTILIZARE**

### **7.1. Informații despre siguranță și alerte**

- Dacă există o defecțiune la produs, vă rugăm să consultați imediat specialiștii Ideal Inox (înainte de pornirea dispozitivului).
- Pentru funcționarea în siguranță a produsului, instalați și conectați produsul numai în conformitate cu instrucțiunile specificate în manualul de instrucțiuni.
- În cazul unei defecțiuni, deconectați dispozitivul de la rețea. Scoateți ștecherul sau opriți sau scoateți siguranța.
- Pentru a deconecta dispozitivul de la rețea, trageți de ștecher și nu de cablul de conectare.
- Reparațiile și întreținerea dispozitivului trebuie efectuate de către specialiștii Ideal inox sau de către un service autorizat. Același lucru este valabil și pentru schimbarea cablului de conectare electrică.
- Nu folosiți focul deschis sau sursele de foc în interiorul dispozitivului. Când transportați și curățați dispozitivul, aveți grijă să nu deteriorați sistemul de răcire.
- Baza, sertare, uși etc. Nu folosiți nicio parte a acesteia pe post de scară.
- Acest dispozitiv nu trebuie utilizat de către persoane cu dizabilități fizice, senzoriale sau mentale, copii sau persoane cu cunoștințe și experiență insuficiente, fără a fi fost instruit să facă acest lucru de către persoana responsabilă cu utilizarea aparatului sau sub supravegherea acesteia. Copiii trebuie supravegheați pentru a se asigura că nu se joacă cu dispozitivul.
- Evitați contactul prelungit al pielii cu suprafețele reci sau cu alimentele refrigerate/congelate. În caz contrar, poate provoca durere, surditate sau îngheț. În cazul contactului prelungit cu pielea, luați măsuri de protecție, de exemplu, mănuși.
- Nu folosiți prea multe alimente. Poate provoca intoxicații alimentare.
- Produsul este conceput pentru răcirea, congelarea și depozitarea alimentelor și a gheții. Trebuie respectate regulile aplicabile sectorului din zona comercială.
- În produs, explozivi sau propan, butan, pentan etc. Nu depozitați cutii cu spray care conțin substanțe inflamabile, cum ar fi. Gazele de evacuare se pot aprinde din cauza componentelor electrice. Acest tip de spray-uri pot fi recunoscute după conținutul informațiilor tipărite sau după o pictogramă de foc.
- Nu folosiți aparate electrice în interiorul aparatului
- Pentru modelele care pot fi încuiate, nu așezați cheia în apropierea aparatului sau la îndemâna copiilor.

Deoarece acest ghid se aplică mai multor modele, pot exista abateri de la valorile specificate aici.

## **8. INFORMAȚII PRIVIND ÎNTREȚINEREA, REPARAȚIA SAU CURĂȚAREA PRODUSULUI**

### **8.1. Curățarea**

- În principiu, opriți aparatul înainte de curățare. Scoateți ștecherul
- Curățați compartimentul interior, piesele feroneriei și pereții exteriori cu apă caldă și puțin detergent neutru. Nu utilizați niciodată agenți de curățare sau substanțe chimice care conțin nisip sau acid.

- Nu folosiți aparate de curățat cu abur. Risc de rănire.
- Asigurați-vă că apa de curățare nu pătrunde în componentele electrice și în grila de ventilație.
- Uscați întotdeauna toate accesoriile cu o cârpă moale și uscată.

	<p><i>Grătarele trebuie curățate cu o perie obișnuită sau cu o mătură. Depunerile de praf cresc consumul de energie. Asigurați-vă că niciun cablu sau alte piese nu sunt rupte sau deteriorate.</i></p>
---	---

## 8.2. Modul de soluționare al problemelor

Problemă	Soluție
Aparatul nu funcționează, lămpile de control nu sunt aprinse	Verificați dacă ștecherul este conectat corect la priză.
Prea mult zgomot	Asigurați-vă că aparatul este ferm și stabil pe sol. Vă rugăm să rețineți că produsele de lângă acesta pot vibra din cauza răcitorului care funcționează. Zgomotul curent al unității de răcire nu poate fi evitat.
Temperatura nu este suficient de scăzută	Verificați dacă temperatura de pe afișaj este setată corect. Dacă au fost introduse cantități excesive de alimente proaspete, urmați indicatorul timp de 24 de ore. Dacă este posibil, verificați gradul de răcire cu un termometru separat. Verificați dacă circulația aerului în unitatea de răcire este corectă. Acordați atenție locației produsului în apropierea unei surse de căldură și verificați temperatura ambientală.

Dacă niciuna dintre problemele menționate mai sus nu poate fi remediată, vă rugăm să contactați specialiștii Ideal Inox.

## 9. CONECTARE ȘI INSTALARE

### 9.1. Instalarea

- Evitați instalarea pe partea cuptorului sau a sistemul de încălzire, precum și la lumina directă a soarelui.
- Locul de instalare trebuie să fie orizontal și plan. Păstrați aparatul la o distanță suficientă în jurul ușii, astfel încât să poată fi deschis și închis fără probleme.
- Nu închideți distanța dintre baza produsului și podea. Răcitorul este important pentru alimentarea cu aer a unității.

### 9.2. Conectare

- Tipul de curent (curent alternativ) și tensiunea la locul de instalare trebuie să fie aceleași cu cele specificate pe eticheta modelului. Eticheta modelului este situată în interior, aproape de partea superioară a peretelui lateral sau pe peretele lateral exterior.
- Asigurați-vă că priza este protejată cu o siguranță de 10 A sau mai mare, că aparatul nu este amplasat pe partea inaccesibilă și că este ușor accesibil.

	<p><i>Utilizați dispozitivul numai printr-o priză ecranată, în conformitate cu reglementările din țara în care se va instala produsul.</i></p>
---	--

## 10. SPECIFICAȚII TEHNICE ALE FRIGORIFERELOR

Model	Temperatura	Dimensiuni (cm)	Capacitate (l)	Voltaj / Frequency	Putere	Greutate (kg)	Usi	Raft	Capacitate de răcire	Evaporare
CTS 275	-2 / +8	150x60x85	275	230 V / 50 Hz	0,322 Kw 2,05 A	<u>95</u>	2	2	377	W a -10 °C
CTS 275 N	-10 / -22	150x60x85	275	230 V / 50 Hz	0,368 Kw 2,38 A	<u>95</u>	2	2	379	W a -25 °C
CTS 330	-2 / +8	150x70x85	330	230 V / 50 Hz	0,322 Kw 2,05 A	100	2	2	377	W a -10 °C
CTS 330 N	-10 / -22	150x70x85	330	230 V / 50 Hz	0,368 Kw 2,38 A	100	2	2	379	W a -25 °C
CTS 430	-2 / +8	200x60x85	430	230 V / 50 Hz	0,361 Kw 2,67 A	<u>127</u>	3	3	665	W a -10 °C
CTS 430 N	-10 / -22	200x60x85	430	230 V / 50 Hz	0,619 Kw 3,7 A	<u>127</u>	3	3	733	W a -25 °C
CTS 515	-2 / +8	200x70x85	515	230 V / 50 Hz	0,361 Kw 2,67 A	135	3	3	665	W a -10 °C
CTS 515 N	-10 / -22	200x70x85	515	230 V / 50 Hz	0,619 Kw 3,7 A	135	3	3	733	W a -25 °C
VTS 520	-2 / +8	70x70x210	520	230 V / 50 Hz	0,436 Kw 3,36 A	116	1	3	765	W a -10 °C
VTS 520 N	-10 / -22	70x70x210	520	230 V / 50 Hz	0,619 Kw 3,7 A	116	1	3	733	W a -25 °C
VTS 610	-2 / +8	70x80x210	610	230 V / 50 Hz	0,436 Kw 3,36 A	<u>124</u>	1	3	765	W a -10 °C
VTS 610 N	-10 / -22	70x80x210	610	230 V / 50 Hz	0,619 Kw 3,7 A	<u>124</u>	1	3	733	W a -25 °C
VTS 1150	-2 / +8	140x70x210	1150	230 V / 50 Hz	0,651 Kw 3,65 A	<u>175</u>	2	6	1214	W a -10 °C
VTS 1150 N	-10 / -22	140x70x210	1150	230 V / 50 Hz	0,829 Kw 5,28 A	<u>175</u>	2	6	1040	W a -25 °C
VTS 1340	-2 / +8	140x80x210	1340	230 V / 50 Hz	0,651 Kw 3,65 A	<u>190</u>	2	6	1214	W a -10 °C
VTS 1340 N	-10 / -22	140x80x210	1340	230 V / 50 Hz	0,829 Kw 5,28 A	<u>190</u>	2	6	1040	W a -25 °C
VTS 365	-2 / +8	69x60x200	365	230 V / 50 Hz 230 V / 60 Hz	0,300 Kw 2 A	100	1	3	539	W a -10 °C
VTS 365 N	-10 / -22	69x60x200	365	230 V / 50 Hz 230 V / 60 Hz	0,619 Kw 3,7 A	100	1	3	733	W a -25 °C
UTS 190	-2 / +8	150x60x60	190	230 V / 50 Hz	0,322 Kw 2,05 A	<u>90</u>	2	2	377	W a -10 °C
UTS 190 N	-10 / -22	150x60x60	190	230 V / 50 Hz	0,368 Kw 2,38 A	<u>90</u>	2	2	379	W a -25 °C
UTS 220	-2 / +8	150x70x60	220	230 V / 50 Hz	0,322 Kw 2,05 A	<u>95</u>	2	2	377	W a -10 °C
UTS 220 N	-10 / -22	150x70x60	220	230 V / 50 Hz	0,368 Kw 2,38 A	<u>95</u>	2	2	379	W a -25 °C

UTS 280	-2 / +8	200x60x60	280	230 V / 50 Hz	0,361 Kw 2,67 A	<u>120</u>	3	3	665	W a -10 °C
UTS 280 N	-10 / -22	200x60x60	280	230 V / 50 Hz	0,619 Kw 3,7 A	<u>120</u>	3	3	733	W a -25 °C
UTS 330	-2 / +8	200x70x60	330	230 V / 50 Hz	0,361 Kw 2,67 A	<u>128</u>	3	3	665	W a -10 °C
UTS 330 N	-10 / -22	200x70x60	330	230 V / 50 Hz	0,619 Kw 3,7 A	<u>128</u>	3	3	733	W a -25 °C
UTN 190	-2 / +8	130x60x60	190	230 V / 50 Hz	0,322 Kw 2,05 A	<u>90</u>	2	2	377	W a -10 °C
UTN 190 N	-10 / -22	130x60x60	190	230 V / 50 Hz	0,368 Kw 2,38 A	<u>90</u>	2	2	379	W a -25 °C
UTN 220	-2 / +8	130x70x60	220	230 V / 50 Hz	0,322 Kw 2,05 A	95	2	2	377	W a -10 °C
UTN 220 N	-10 / -22	130x70x60	220	230 V / 50 Hz	0,368 Kw 2,38 A	95	2	2	379	W a -25 °C
UTN 280	-2 / +8	180x60x60	280	230 V / 50 Hz	0,361 Kw 2,67 A	<u>118</u>	3	3	665	W a -10 °C
UTN 280 N	-10 / -22	180x60x60	280	230 V / 50 Hz	0,619 Kw 3,7 A	<u>118</u>	3	3	733	W a -25 °C
UTN 330	-2 / +8	180x70x60	330	230 V / 50 Hz	0,361 Kw 2,67 A	<u>125</u>	3	3	665	W a -10 °C
UTN 330 N	-10 / -22	180x70x60	330	230 V / 50 Hz	0,619 Kw 3,7 A	<u>125</u>	3	3	733	W a -25 °C
PTS 275	-2 / +8	150x60x85/ 140	275	230 V / 50 Hz	0,322 Kw 2,05 A	<u>116</u>	2	2	377	W a -10 °C
PTS 330	-2 / +8	150x70x85/ 140	330	230 V / 50 Hz	0,322 Kw 2,05 A	123	2	2	377	W a -10 °C
PTS 430	-2 / +8	200x60x85/ 140	430	230 V / 50 Hz	0,361 Kw 2,67 A	195	3	3	665	W a -10 °C
PTS 515	-2 / +8	200x70x85/ 140	515	230 V / 50 Hz	0,361 Kw 2,67 A	<u>165</u>	3	3	665	W a -10 °C
OTS 110	-2 / +8	60x58x82	110	230 V / 50 Hz	0,215 Kw 2,01 A	58	1	1	287	W a -10 °C
OTS 110 N	-10 / -22	60x58x82	110	230 V / 50 Hz	0,251 Kw 2,69 A	58	1	1	243	W a -25 °C
OTS 140	-2 / +8	60x64x83	140	230 V / 50 Hz	0,215 Kw 2,01 A	<u>62</u>	1	1	287	W a -10 °C
OTS 140 N	-10 / -22	60x64x83	140	230 V / 50 Hz	0,251 Kw 2,69 A	<u>62</u>	1	1	243	W a -25 °C



## 11. Unitate service

**IDEAL INOX**  
ADRESA: JUD ILFOV, COM. CORBEANCA, SAT PETRESTI, STR. BALANTEI, NR.44  
TEL: +40 745 027 009  
[www.idealinox.ro](http://www.idealinox.ro) [office@idealinox.ro](mailto:office@idealinox.ro)

## 12. ÎNGRIJIREA DE RUTINĂ

Întreținerea periodică a produselor este descrisă aici.

### 12.1 Alerte de securitate simple

#### 12.1.1. *Eliminarea alertelor de securitate*

Este strict interzisă îndepărtarea oricăror instrumente, apărătoare sau etichete legate de siguranță din partea superioară a frigiderului pentru întreținerea periodică. Producătorul nu își asumă răspunderea pentru accidente cauzate de nerespectarea instrucțiunilor de siguranță din acest manual.

#### 12.1.2. *Ce este de făcut în caz de incendiu*

- Deconectați produsul de la electricitate
- Nu folosiți apă sub presiune
- Folosiți stingător cu pulbere sau spumă

#### 12.1.3. *Curățarea părților exterioare*

- Folosiți apă și detergenți naturali pentru curățare
- Folosiți husă sau burete
- Repetați această curățare în fiecare săptămână

#### 12.1.4. *Curățarea condensatorului*

- Unitatea de condensare trebuie curățată în fiecare săptămână pentru că produsul să funcționeze corect. Înainte de curățare, nu uitați să opriți frigiderul și să deconectați cablul de alimentare.
- Utilizați o pompă de aer curată sau o perie pentru a curăța praful sau alte părți care sunt prinse în condensator prin mișcări de sus în jos.

12.1.5. După ce ați finalizat curățarea condensatorului, puteți continua să utilizați produsul în mod normal.

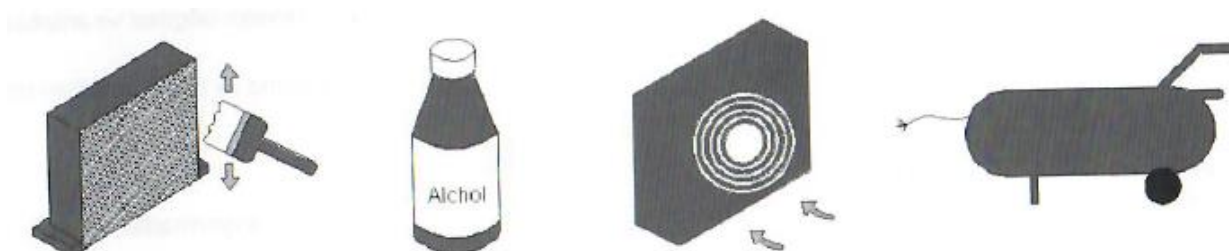

### 12.2. **Întreținerea periodică**

Întreținerea periodică a frigiderului trebuie făcută o dată pe an.

### 13. PROBLEME ȘI MODUL DE SOLUȚIONARE

Următorul tabel oferă probleme generale legate de produse și soluții legate de acestea.

Descrierea problemei	Cauze posibile	Soluționarea problemelor
Alimentarea este oprită	Alimentarea principală este oprită Fără tensiune Alte	Porniți celălalt întrerupător principal Verificați priza, cablul și conexiunea electrică Apelați la un service autorizat
Frigiderul nu funcționează	Temperatura dorită nu este setată Dezghețarea este activă  Controlerul digital este stricat Alte	Vă rugăm să introduceți o nouă valoare de temperatură Așteptați sfârșitul dezghețării pentru a opri și apoi a porni produsul Apelați la un service autorizat Apelați la un service autorizat
Frigiderul funcționează continuu dar nu atinge temperatura dorită	Mediul exterior este foarte cald Condensatorul este murdar Gazul frigorific nu este suficient Ventilatorul condensatorului este defect Ușa nu este complet închisă Evaporator înghețat Supapa de dezghețare deschisă	Circulația aerului Curățați condensatorul Apelați la un service autorizat  Apelați la un service autorizat  Verificați etanșarea ușii Dezghețare manuală Apelați la un service autorizat
Frigiderul nu se oprește la temperatura dorită.	Controlerul digital este stricat Ușa nu este complet închisă	Apelați la un service autorizat Închideți ușa
Bloc de gheață format în evaporator	Manipulare incorectă Controlerul digital este stricat	Apelați la un service autorizat Apelați la un service autorizat
Apă sau gheață pe podea	Frigiderul nu este poziționat pe o suprafață plată	Drenaj curat Apelați la un service autorizat

	<i>Pentru a asigura funcționarea corectă a produsului, urmați toate recomandările producătorului din acest manual de utilizare și, de asemenea, efectuați întreținerea periodică a produsului de către o persoană autorizată</i>
---	--

### 14. UNITATE DE CONTAINER DIGITAL

Manualul unității de control digital îl găsiți pe sit-ul [www.idealinox.ro](http://www.idealinox.ro), pe pagina produsului achiziționat.

### 15. PIESE DE SCHIMB

	<i>Utilizați numai piese de schimb originale</i>
---	--

Pentru a comanda o piesă de schimb trebuie să menționați numărul de serie și data de producție ale produsului. Producătorul nu este responsabil pentru problemele apărute în urma utilizării pieselor de schimb neoriginale.

**16. INFORMAȚII GENERALE**

**16.1. Diagrama de plasare a produsului**

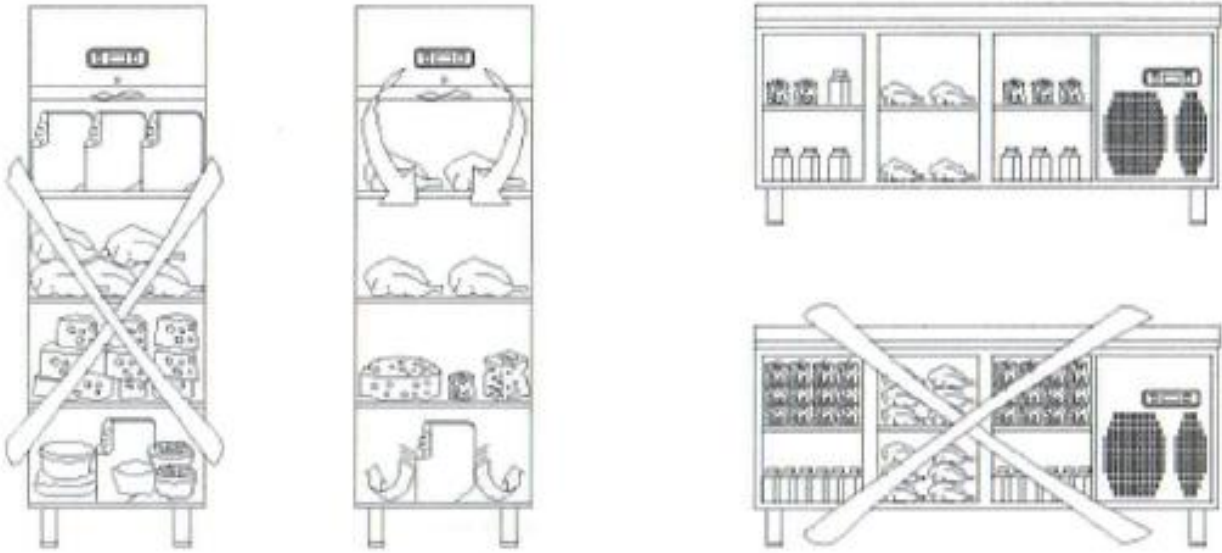

**16.2. Curățarea periodică a condensatorului**

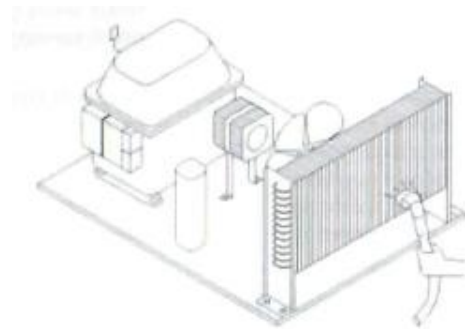

**16.3. Curățarea frigiderului**

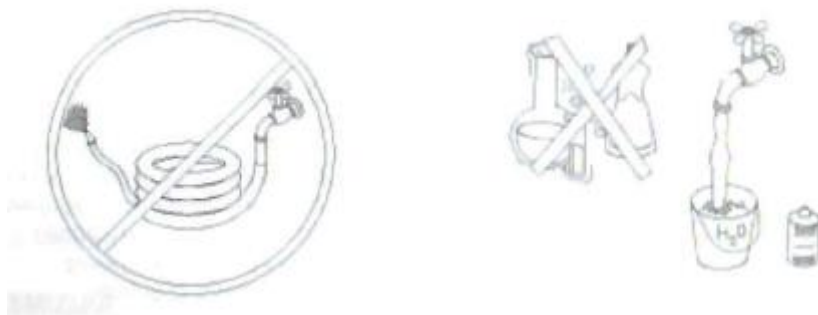

## **17. REGULI DE ÎNTREȚINERE ȘI REPARARE**

- Nu încercați să reparați singur dispozitivul.
- În cazul unei defecțiuni, contactați tehnicienii Ideal Inox sau un centru de service autorizat.
- Intervenția tehnică la dispozitiv trebuie efectuată de personal service calificat.